

# P410

cronotermostato digitale giornaliero a cavalieri

## MANUALE D'USO



### PRESENTAZIONE

LIFE PREMIUM è un cronotermostato giornaliero digitale semplice ed intuitivo, che permette di regolare il riscaldamento ed il condizionamento in funzione del proprio stile di vita, è progettato per adattarsi a qualsiasi tipo di impianto ed a qualsiasi tipo di energia gestendo al meglio il confort ed il risparmio energetico.

### INSTALLAZIONE

Estrarre il vano batterie e premere leggermente con un cacciavite nelle feritoie come indicato in figura (1) in modo da separare lo zoccolo dalla cassa.



FIG. 1

### > MONTAGGIO A PARETE

Passare i 2 cavi provenienti dall'impianto da comandare

attraverso la feritoria centrale e fissare con 2 tasselli e viti lo zoccolo alla parete, seguendo i fori indicati in figura (2).

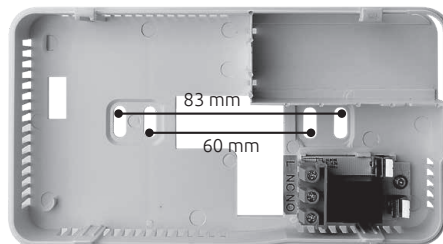
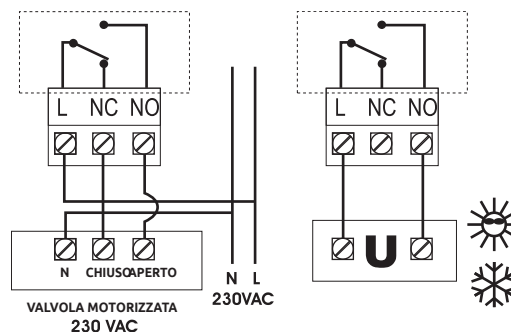

FIG. 2

La posizione consigliata per l'installazione di LIFE PREMIUM è a circa 1,5 mt dal pavimento, su un muro interno al riparo dall'irradiazione diretta del sole e da ogni altra fonte di calore diretta come ad esempio lampade, stufe, radiatori, ecc. Fare attenzione che la posizione scelta permetta l'apertura dello sportello.

### > COLLEGAMENTO ELETTRICO



Collegare i 2 cavi alla morsetteria seguendo lo schema indicato.

Agganciare la cassa allo zoccolo, prima nella parte superiore fino alla corretta chiusura dello strumento. Inserire 2 pile AA Stilo LR6 1,5 V nel vano come indicato sul fondo dello stesso e reinserire il vano nello strumento.

### DATI TECNICI

- alimentazione: due pile AA LR6 1,5 V
- durata delle pile: minimo un anno
- display retroilluminato
- temperatura regolabile  $5 \div 35 \text{ }^\circ\text{C}$
- temperatura di stoccaggio  $-20 \div +70 \text{ }^\circ\text{C}$
- funzione antigelo  $\leq 6 \text{ }^\circ\text{C}$
- umidità relativa  $10 \div 90\%$  senza condensa
- intervallo minimo di programmazione 1 ora
- contatti in commutazione (SPDT)
- portata contatti: 8 (3) A/250 Vac
- precisione di misura  $\pm 0,1 \text{ }^\circ\text{C}$
- risoluzione temperatura  $0,1 \text{ }^\circ\text{C}$
- grado di protezione IP 30 secondo EN 60529
- indicazione livello carica batteria

### DIMENSIONI (mm)

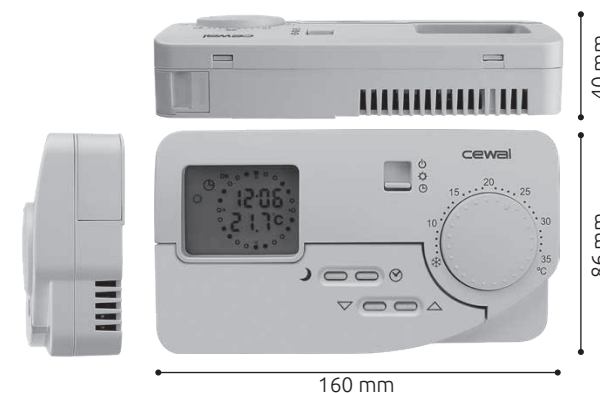

Distribuito da:

ICMA SpA - Via Garavaglia, 4 - 20012 Cuggiono (MI) ITALIA  
Tel: +39 02 97249134 - +39 02 97249135  
www.icmaspa.it - sales@icmaspa.it

## FUNZIONI STRUMENTO

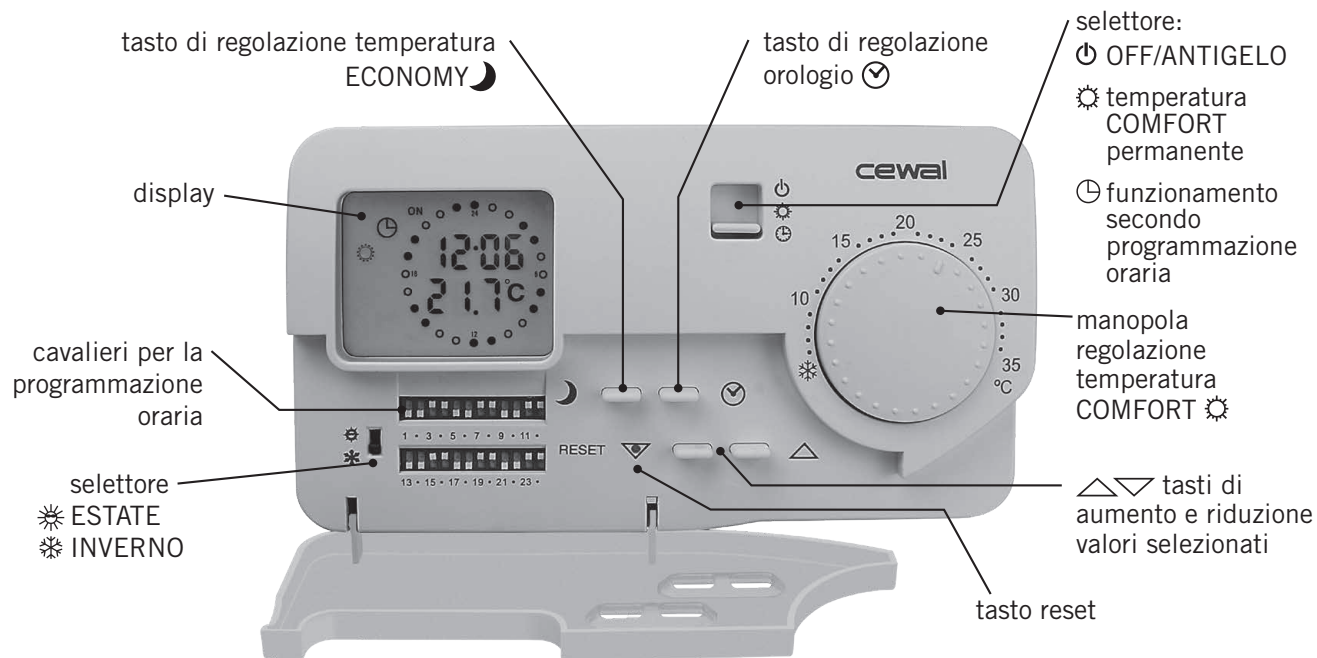

## DISPLAY

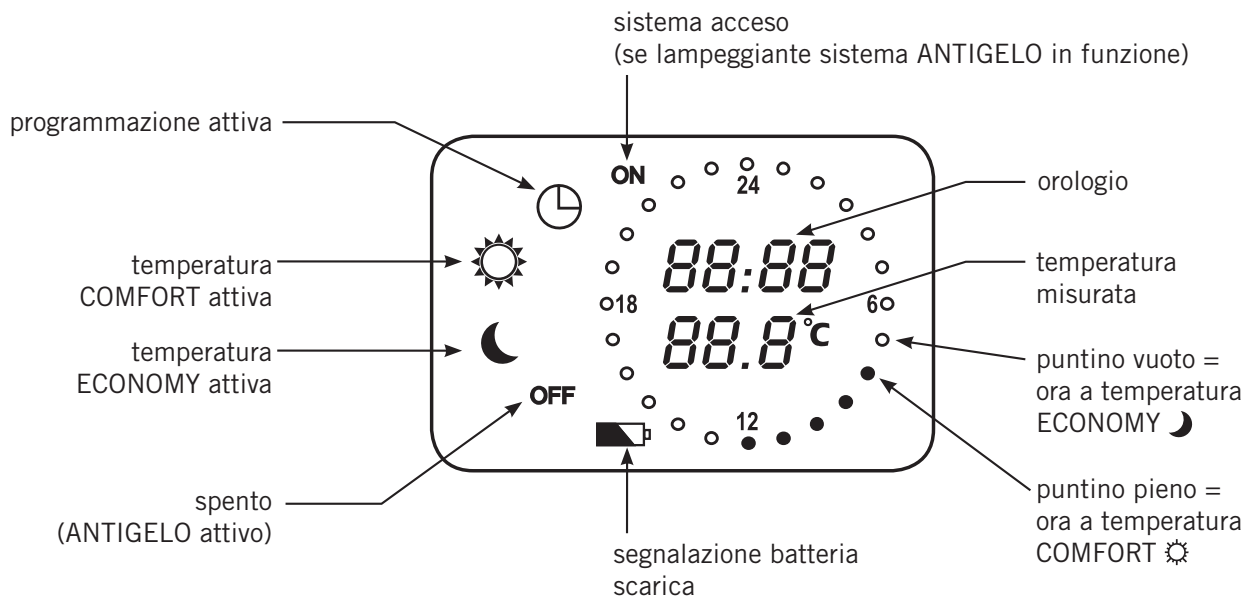

## MODALITÀ DI FUNZIONAMENTO

⏻ **OFF** la protezione **ANTIGELO** è attiva. Il sistema di riscaldamento si accenderà quando la temperatura della stanza sarà  $\leq 6^\circ \text{C}$ .

### ☀ COMFORT

Il sistema di riscaldamento si accenderà e spegnerà a seconda della temperatura impostata sulla manopola, 24 ore su 24 (senza considerare la programmazione).

### 🕒 PROGRAMMAZIONE ORARIA

La temperatura della stanza sarà regolata secondo quanto impostato sulla manopola (temperatura COMFORT ☀) durante le ore in cui i cavalieri sono posizionati verso l'alto, allo stesso modo quando i cavalieri saranno posizionati verso il basso verrà mantenuta la temperatura ECONOMY ☾.

## IMPOSTAZIONI

### Regolazione dell'orologio

Premere il pulsante dell'orologio 🕒, sul display lampeggerà l'orario. Premere i pulsanti di regolazione △▽ per regolare l'orario. Attendere 20 secondi, l'orologio smetterà di lampeggiare e il nuovo orario sarà impostato.

### Regolazione della temperatura ECONOMY

Premere il pulsante ☾, sul display lampeggerà il valore di temperatura ECONOMY attualmente impostato. Premere i pulsanti di regolazione △▽ per modificare il valore della temperatura ECONOMY. Attendere 20 secondi, il display smetterà di lampeggiare mostrando la temperatura misurata.

### Programmazione oraria

Regolate i cavalieri come mostrato in figura, a seconda del programma desiderato:

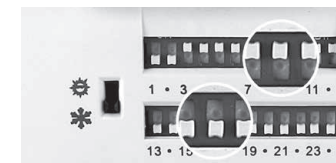

cavalieri posizionati verso l'alto = ore di temperatura COMFORT  
cavalieri posizionati verso il basso = ore di temperatura ECONOMY ☾

### Selettore ESTATE/INVERNO

Selezionare tramite il selettore il modo di funzionamento:

- ☀ CONDIZIONAMENTO
- ❄ RISCALDAMENTO

# P410

daily digital chronothermostat with captive tappets

# ICMA®

## USER MANUAL



### INTRODUCTION

LIFE PREMIUM is a simple and intuitive digital daily programmable chronothermostat, which allows you to adjust heating and cooling according to your lifestyle. It is designed to adapt to any type of system and to all kinds of energy to better manage comfort and energy savings.

### INSTALLATION

Pull out the battery compartment and press lightly with a screwdriver in the slots as shown in figure (1) to separate the base from the case.

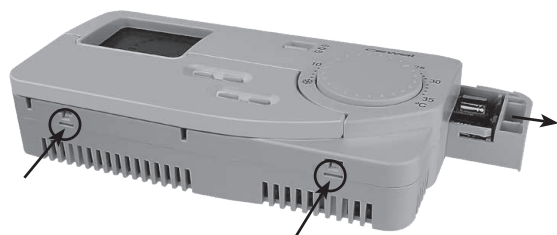

FIG. 1

### > WALL FITTING

Pass the 2 cables from the system to be controlled through

the centre slot and secure with 2 wall plugs and screws through the base to the wall, following the holes shown in figure (2).

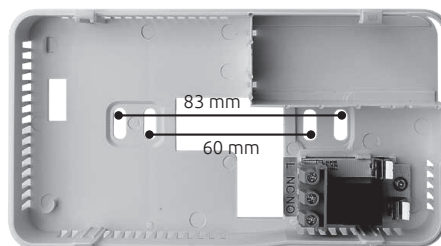
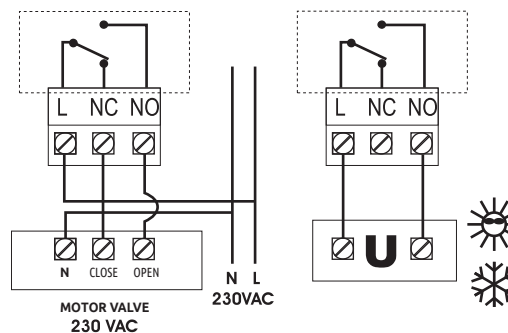

FIG. 2

The recommended position for the installation of LIFE PREMIUM is about 1.5 metres from the floor, on an inside wall sheltered from direct sunlight and from all other sources of direct heat such as lamps, stoves, radiators, etc. Ensure that the chosen location allows the window to open.

### > ELECTRICAL CONNECTION



Connect the 2 cables to the terminal block following the diagram shown. Hook the case to the base, first at the top until the correct closure of the instrument. Insert 2 AA LR6 1.5 V batteries into the compartment as shown on its base and put the compartment back into the instrument.

### TECHNICAL FEATURES

- power: two 1.5 V alkaline batteries type (AA)
- minimum battery duration: one year
- backlit display
- adjustable temperature 5 ÷ 35 °C
- storage temperature -20 ÷ +70 °C
- anti-freeze function ≤ 6° C
- relative humidity 10 ÷ 90% without condensation
- minimum interval setting 1 hour
- switching contacts (SPDT)
- contact rating: 8 (3) A/250 Vac
- measuring accuracy ± 0.1 °C
- temperature resolution 0.1 °C
- degree of protection IP 30 according to EN 60529
- battery charge indication

### DIMENSIONS (mm)

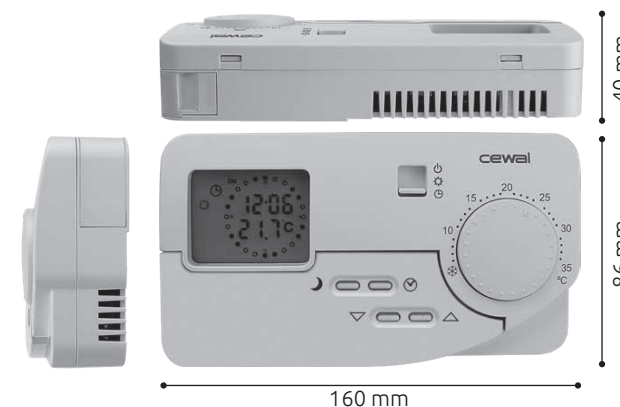

Distributed by:

# ICMA®

Icma SpA - Via Garavaglia, 4 - 20012 Cuggiono (MI) ITALIA  
Tel: +39 02 97249134 - +39 02 97249135  
www.icmaspa.it - sales@icmaspa.it

## INSTRUMENT FUNCTIONS

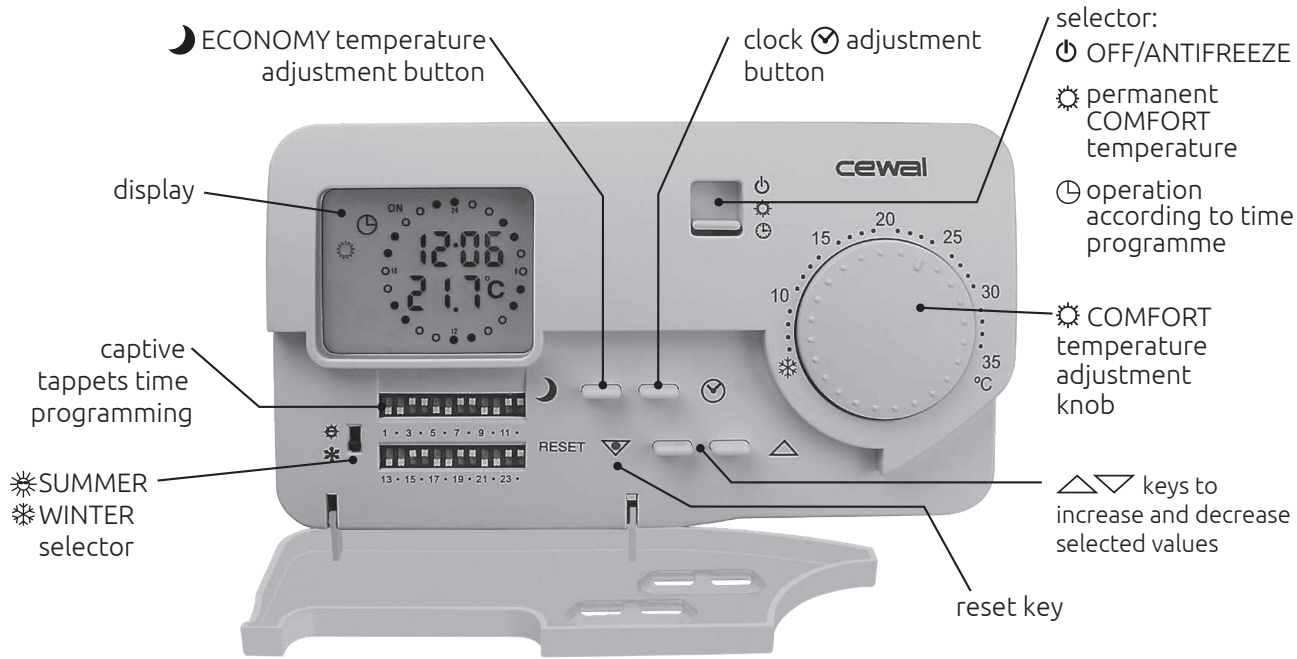

## OPERATING MODE

**OFF** the **ANTIFREEZE** protection is on. The heating system will come on when the room temperature is  $\leq$  at 6° C.

### COMFORT

The heating system will come on and turn off according to the temperature set on the knob, 24 hours per day (without considering the setting).

### TIME SETTING

The room temperature will be adjusted according to what is set on the knob (COMFORT temperature) during the hours when the tappets are positioned upwards, in the same way when the tappets are positioned downwards, the ECONOMY temperature will be maintained.

## SETTINGS

### Time adjustment

Press the clock key, the time will flash on the display. Press the adjustment keys to adjust the time. Wait 20 seconds, the clock will stop flashing and the new time will be set.

### ECONOMY temperature adjustment

Press the key, the currently set ECONOMY temperature will flash on the display. Press the adjustment keys to change the ECONOMY temperature setting. Wait 20 seconds, the display will stop flashing showing the actual temperature.

### Time setting

Adjust the tappets as shown in the figure, according to the desired setting:

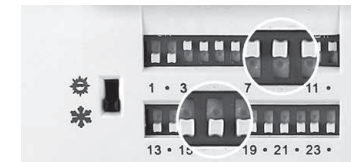

tappets positioned upwards = COMFORT temperature hours  
tappets positioned downwards = ECONOMY temperature hours

### SUMMER/WINTER selector

Using the selector choose the operating mode:

- AIR-CONDITIONING
- HEATING

## DISPLAY

